

Varenummer: 439700180

Beskrivelse: Rota-fix spændelement FL180x285

Note: Meget lang byggeform. Overfører høje momenter. For store akselstørrelser. Selvcentrerende

Mål

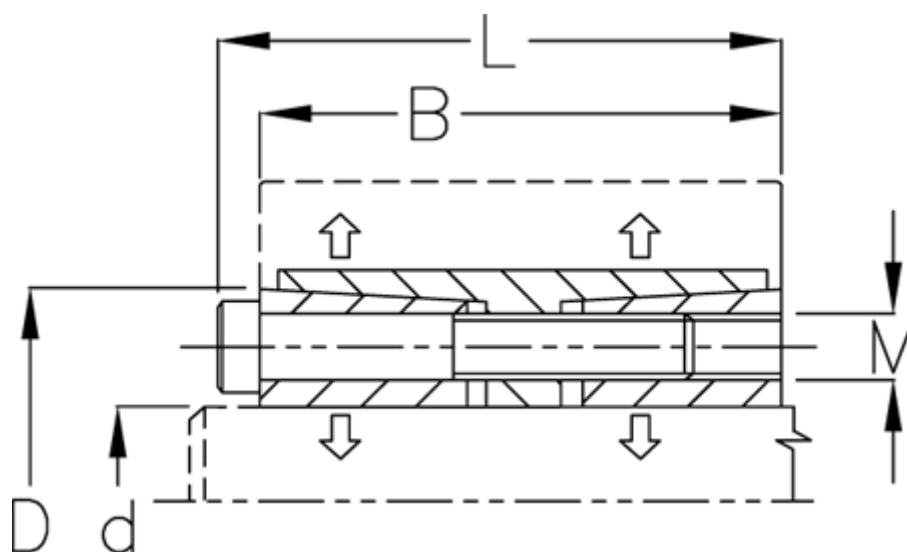

B mm	= 229
d H8 mm	= 180
D mm	= 285
F kN aksialkraft	= 2489.0
L mm	= 251
M mm	= M22
Overfladeruhed	= R?? 3.2 μ m
P N/mm ² fladetryk på aksel/nav	= 129

T Nm drejningsmoment	= 224000
Tolerance	= Aksel h8, Nav H8
Ts Nm boltetilspændingsmoment	= 930.0